

Montageanleitung

Umrüstsatz VAPE 12 V für S51/S70, Best.-Nr.: 13041-00S



Lassen Sie den Umrüstsatz grundsätzlich in einer autorisierten Fachwerkstatt einbauen. Ansonsten erlischt der Garantieanspruch.

Teileliste

Der Umrüstsatz besteht aus folgenden Teilen:

- 1 Halteblech mit Regler, Blinkgeber und Adapterkabel
- 2 Haltewinkel mit Zündmodul Vape Z71 und Massekabel
- 3 Stator VAPE A70-S3
- 4 Rotor VAPE A70-R3
- 5 Zündleitungsstecker
- 6 Zündleitung
- 7 Kabeltülle
- 8 Lochabdeckung
- 9 Zunge für Masseverbindung
- 10 Brückenkabel
- 11 Zylinderschraube M 5 x 12
- 12 Federscheibe B 5, 2 Stück
- 13 Sechskantmutter M5
- 14 Blechschraube B 4,2 x 9,5

Ausbauen der alten Teile

- Zündspule
- Ladeanlage
- Blinkgeber
- Batterie
- Glühlampen
- Signalhorn
- Zündanlage

Einbauen der neuen Zündanlage

1. Setzen Sie zunächst die neuen Glühlampen 12 V – entsprechend dem Fahrzeugtyp – ein.
2. Bauen Sie Stator und Rotor ein.
3. Bringen Sie das Halteblech mit Regler, Blinkgeber und Adapterkabel im Gehäusemittelteil an.

Führen Sie anschließend das Adapterkabel mit den Anschlüssen für Zündspule und Zündschloss durch den Schlitz im Gehäusemittelteil.

4. Bauen Sie das Zündmodul ein.

- Um den Haltewinkel zu befestigen, müssen Sie zunächst in das Gehäusemittelteil ein Loch vom Durchmesser 5,2 mm bohren.

Zur exakten Positionierung halten Sie einfach den Haltewinkel an die vorgesehene Stelle und markieren die Bohrung.

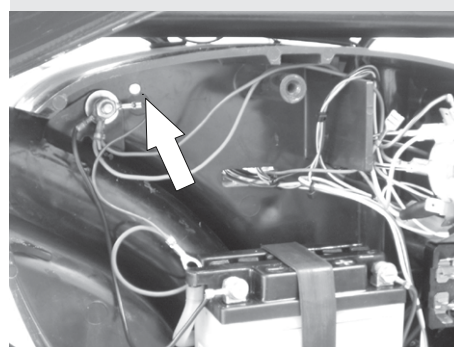
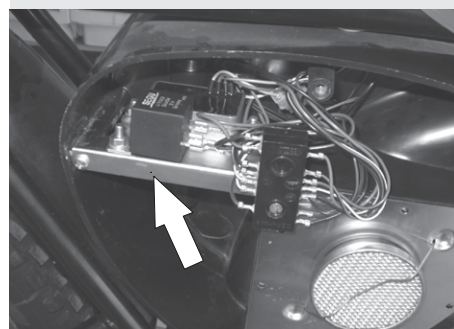
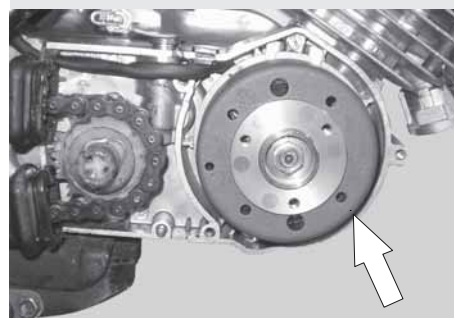
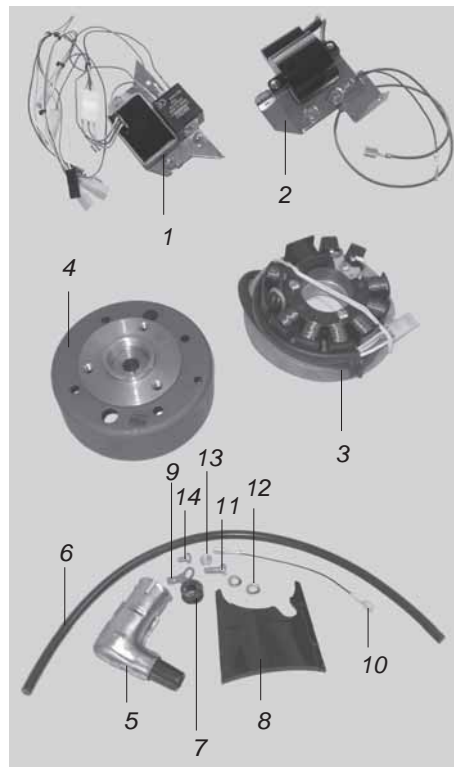



- Versehen Sie die Zündleitung mit der Kabeltülle und dem Zündleistungsstecker, und bringen Sie die Zündleitung am Zündmodul an.

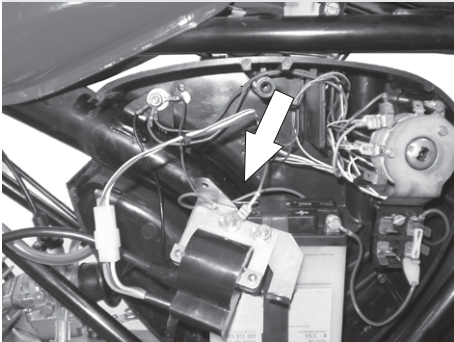

- Stellen Sie mit dem Adapterkabel die Verbindungen zum Zündmodul – gemäß Schaltplan – her.

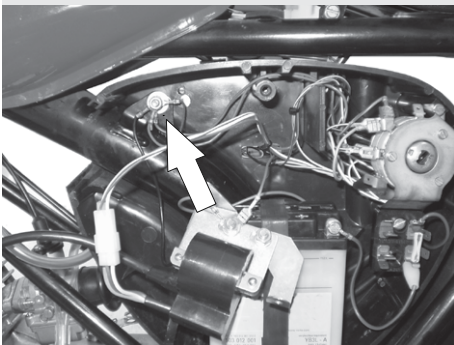

- Schließen Sie das Massekabel vom Zündmodul an den Massepunkt am Rahmen an.

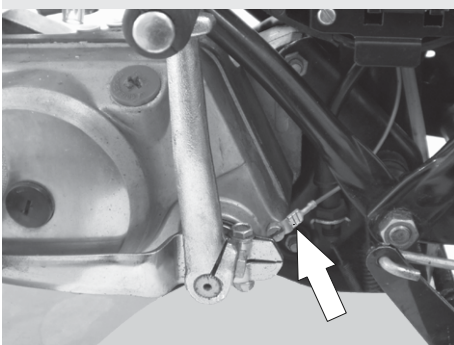

- Schließen Sie das Massekabel vom Zündmodul mit Hilfe der beiliegenden Zunge am Motor an.

- Verschrauben Sie den Haltewinkel hinten mit Hilfe der beiliegenden Zylinderschraube, Federscheiben und Sechskantmutter an der Zwischenwand des Gehäuseteils und vorn mit dem Schließblech.



5. Montieren Sie die Lochabdeckung.
6. Verbinden Sie Stator und Regler mit Hilfe der Steckverbindung.
7. Schließen Sie das Adapterkabel gemäß Schaltplan und entsprechend dem Fahrzeugtyp am Zündschloß an (siehe Tabelle).
8. Verbinden Sie grau/schwarz vom Adapterkabel mit grau/schwarz am Blinklichtschalter.
9. Bauen Sie die neue Batterie ein, und stellen Sie die Anschlüsse gemäß Schaltplan her.
10. Bringen Sie das neue Signalhorn an.



Führen Sie abschließend eine Funktionsprobe durch.

Zünderstellung

Statisch

- Lockern Sie die Befestigungskrallen.
- Drehen Sie die Grundplatte mittels Verstellblech so, bis die Markierungen an der Grundplatte und am Rotor im Zündzeitpunkt gegenüberstehen.
- Ziehen Sie die Schrauben der Befestigungskrallen fest an.

Dynamisch

- Überprüfen Sie zunächst den Elektrodenabstand an der Zündkerze von 0,4 mm.
- Lassen Sie den Motor mit 3000 U/min laufen.
- Blitzen Sie die Markierungen an Rotor und Stator mit einer Stroboskoplampe an. Beide Markierungen müssen übereinstimmen. Ist dies nicht der Fall:

Stellen Sie den Motor ab, drehen Sie die Grundplatte um die festgestellte Differenz und überprüfen Sie nochmals die Einstellung mit der Stroboskoplampe.

| Adapterkabel | Belegung |
|----------------------------|----------|
| braun/weiß | 2 |
| schwarz | 15/51 |
| weiß/schwarz | 59 |
| Brückenkabel Dreierkontakt | 59b |

Markierungen:

- Grundplatte
- Rotor
- Motorgehäuse (Zündzeitpunkt 1,4 mm v. OT, je nach Fahrzeugtyp)

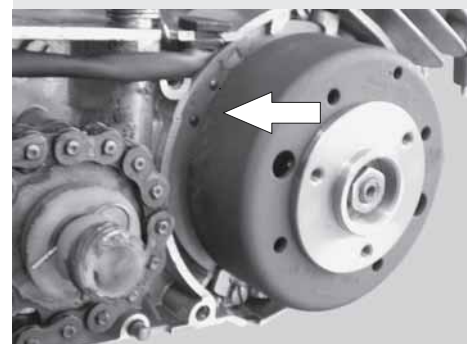

Schaltplan

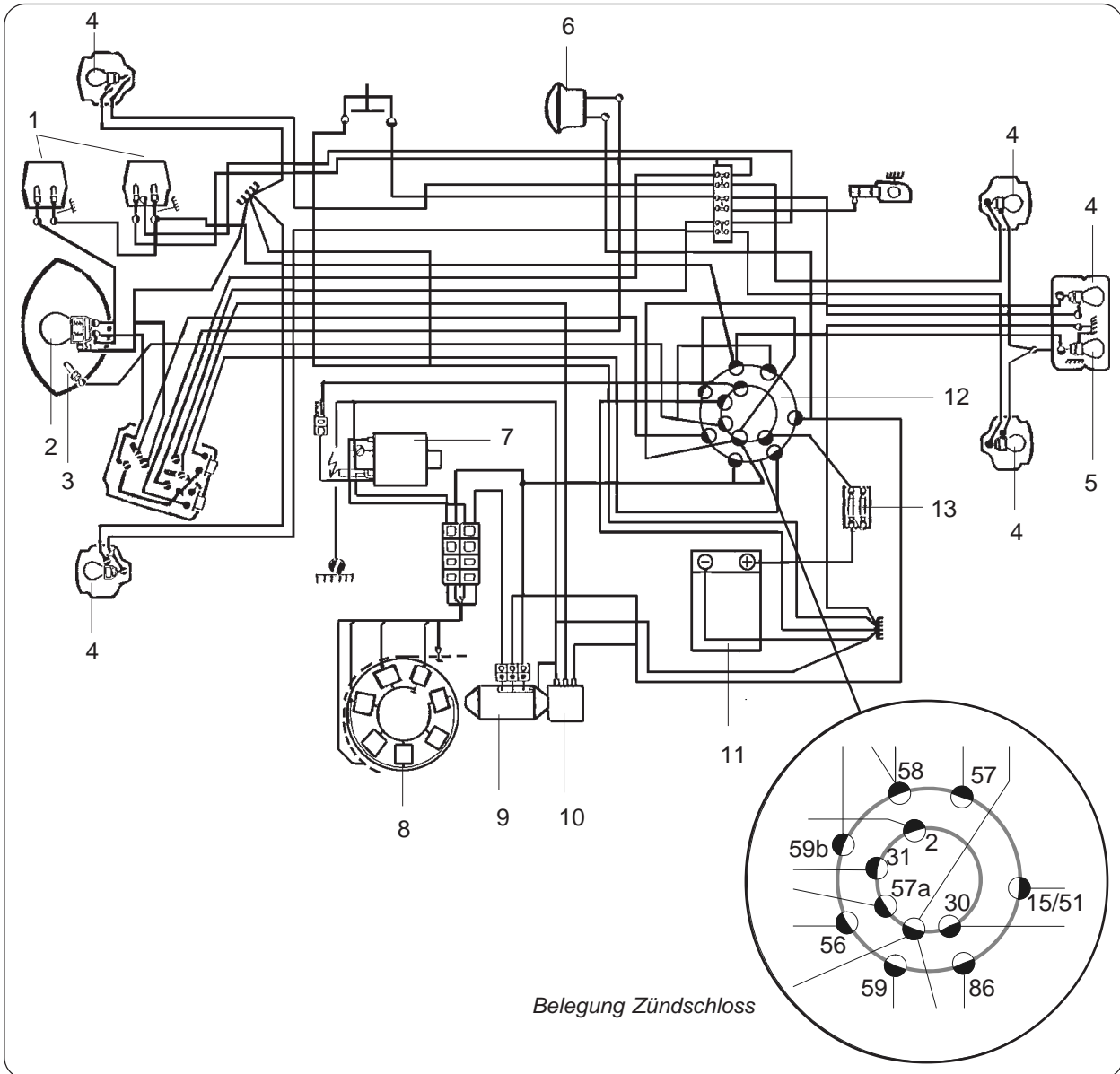

- 1 Glühlampe 12 V 2 W, Fernlichtkontrolle, Blinkkontrolle
- 2 Glühlampe 12 V 35/35 W, Scheinwerfer
- 3 Glühlampe 12 V 4 W, Begrenzungsleuchte
- 4 Glühlampe 12 V 21 W, Blinkleuchte, Bremsleuchte
- 5 Glühlampe 12 V 5 W, Rückleuchte
- 6 Signalhorn
- 7 Zündmodul
- 8 Zündanlage
- 9 Spannungsregler
- 10 Blinkgeber
- 11 Batterie 12 V 3 Ah
- 12 Zündschloss
- 13 Sicherung 5 A